

ourplant 

The Prime Micro Assembly Platform



UNSERE IDEE VON PHOTONIK

HÄCKER
Automation

EINMALIG.

Dein individueller Photonik-Baukasten.

MODULARITÄT - Schöpfe aus einem Pool von über 90 Modulen und konfiguriere deine Anlage für dein Produkt und deinen Prozess- immer wieder.

FLEXIBILITÄT - Fertige alle deine photonischen Produkte auf einer Anlage.

HOCHPRÄZISION - Präzision neu definiert mit Positioniergenauigkeiten kleiner 10nm.

WACHSTUM - Teste deine Prozesse im Labor und transferiere diese auf Großserienanlagen.

ÖKONOMIE - Wirtschaftlichkeit durch große Arbeitsbereiche, geringere Taktzeiten und weniger Reinraumkosten.

Der Photonikmarkt befindet sich auf stetigem Wachstumskurs. Die Herausforderungen bei der Herstellung photonischer Produkte liegen in der Bewältigung der enormen Produktkomplexität, höchster Präzisionsansprüche sowie dem Umgang mit sich ständig ändernden Anforderungen des Marktes.

Mit dem einzigartig modularen Maschinenkonzept von OurPlant kannst du diese Herausforderungen perfektionieren. Die anpassungsfähige und offene Produktionsplattform steht für höchste Ansprüche in der Automatisierung deiner komplexen, mikrooptischen Produkte.

Sie verbindet die Experten der Photonik und Mikrosystemtechnik und bildet die Basis für nachhaltige und zukunftsweisende Fertigungskonzepte.

MODULARITÄT.

Bereit für deine speziellen Ansprüche.

Nach dem Baukastenprinzip stellst du dir deine Mikromontageanlage nach deinen Bedürfnissen zusammen. Unser modulares Maschinenkonzept bietet dir verschiedene Optionen, um auf die Anforderungen des Photonik-Marktes zu reagieren.

- ☛ Schöpfe aus einem **Pool von über 90 Funktionsmodulen**.
- ☛ Fertige alle deine Produkte auf **einer Anlage**.
- ☛ **Plug&Produce** dank elektronischer, mechanischer sowie softwarebasierter Schnittstellen nach OurPlant-Standard.
- ☛ Integriere deine eigenen Module und Software in deine Maschine um noch flexibler auf die Anforderungen des Marktes zu reagieren - **Intellectual Property** wird von uns dabei groß geschrieben.
- ☛ Die OurPlant XTec und OurPlant X3 sind optional mit **Laserschutz** konfigurierbar.
- ☛ **Reinraumtauglichkeit** je nach Prozessanforderung.

OurPlant bringt Produktentwickler und Prozessingenieure an einen Tisch, um gemeinsam an Ideen und Lösungen zu arbeiten. Durch die Zusammenarbeit mit unseren Technologieexperten steigt die Entwicklungsgeschwindigkeit auf der Plattform und du profitierst von der enorm hohen Technologie- und Modulvielfalt.

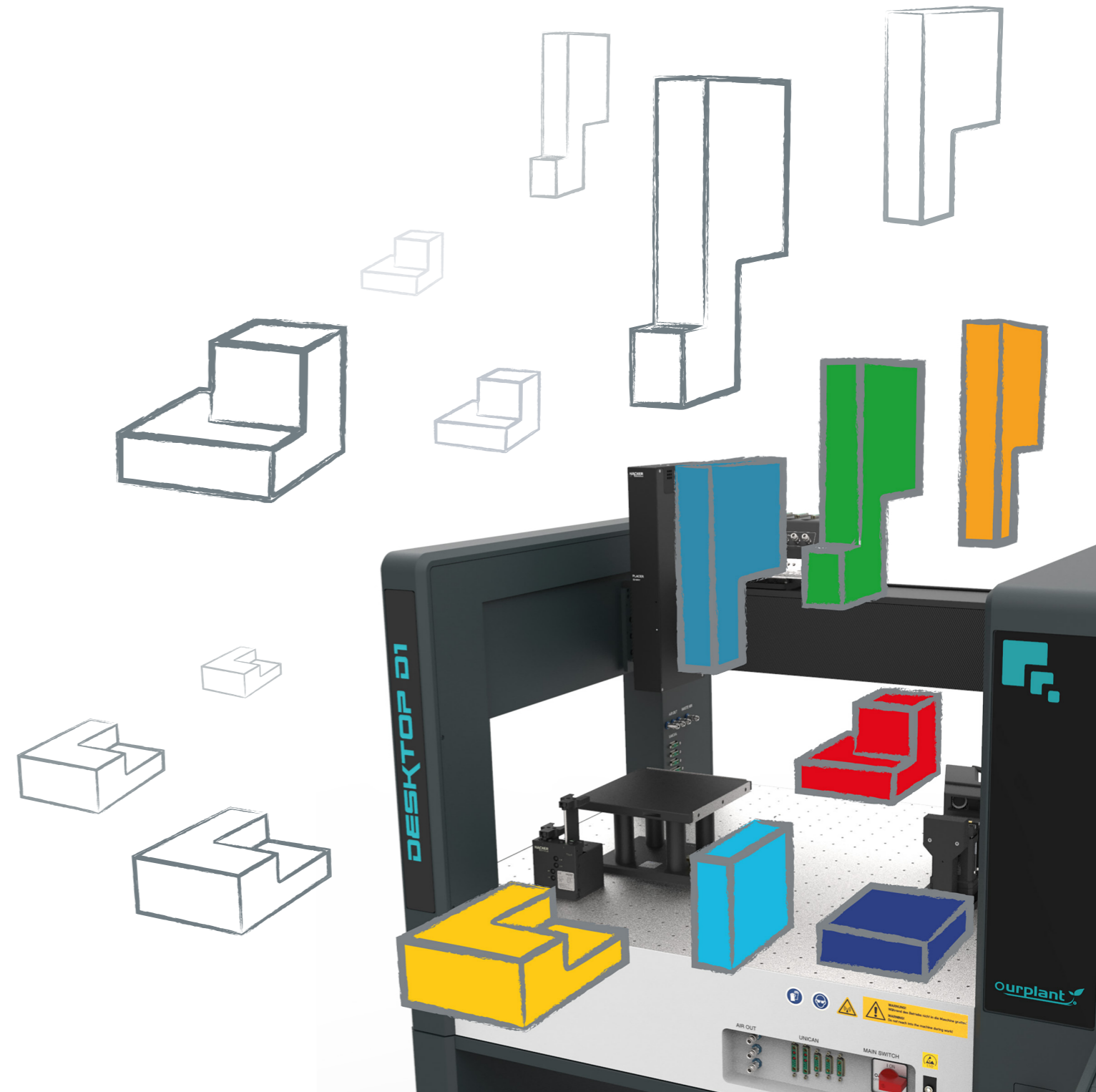

HOCHPRÄZISION. Exakte Ausrichtung und Positionierung.

Deine photonischen Produkte erfordern eine präzise Ausrichtung der optischen Komponenten. Mit dem Expertenwissen von starken Partnern integrieren wir Bewegungssysteme wie Hexapods in deine OurPlant Anlage.

- ☛ Positioniergenauigkeiten kleiner 10 nm
- ☛ Hochpräzise Handlingsysteme manipulieren deine hochempfindlichen optischen Komponenten in sechs Freiheitsgraden und sind die Basis für das **Active Alignment**.
- ☛ Nutze 3D-Inspektionsmodule im nm-Bereich zur **Qualitätsoptimierung** deiner komplexen und speziellen Produkte.

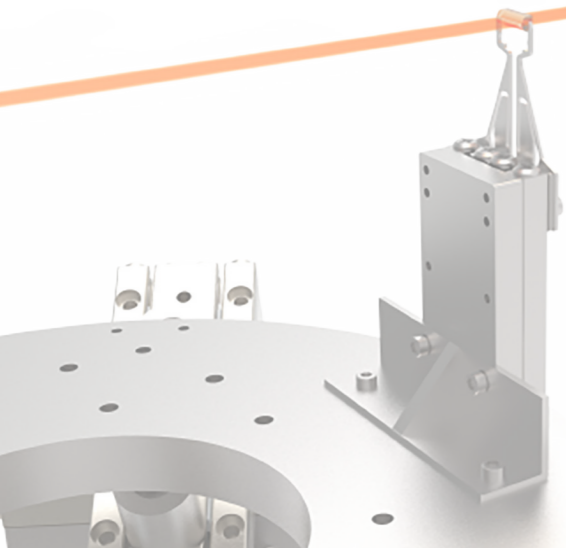

Aktives Ausrichten von FAC-Linsen mit hochpräzisen Handlingsystemen

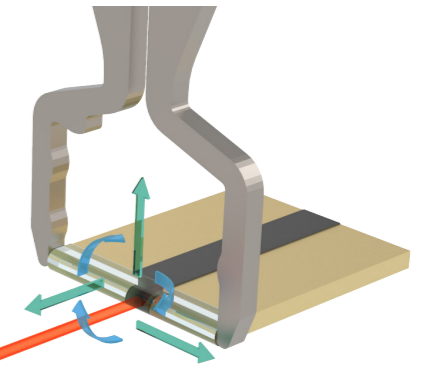
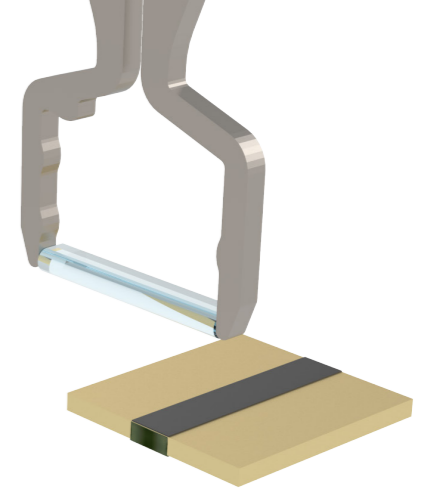

Aktives Ausrichten von SAC-Linsen mit hochpräzisen Handlingsystemen

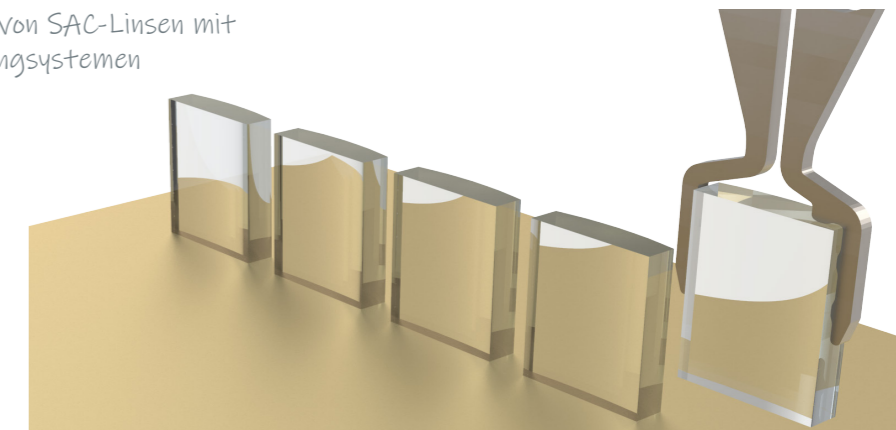

ZUKUNFTSWEISEND. Von 1 bis 1 Million.

Du willst eine automatisierte Fertigung für deine photonischen Produkte entwickeln und in kürzester Zeit in Serie produzieren?
Für die vier Multitalente der OurPlant-Maschinenfamilie ist das kein Problem.

Realisiere deine einzelnen Prozesse auf der OurPlant Pocket und installiere die validierten Prozesse nahtlos auf eine OurPlant Anlage für die Serienproduktion.



fertige Teilprozesse

funktionsfähiges Produkt

mittlere Serienproduktion

Großserie

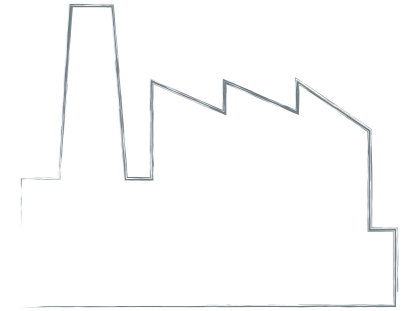

TECHNOLOGIE AUF DEN PUNKT. OurPlant Pocket.

Mit der OurPlant Pocket hast du die Möglichkeit deine Prozess- und Produktentwicklung parallel abzubilden. Die kompakte Tisch-Anlage ermöglicht Hand in Hand mit dem Technologen teilautomatisierte Prozesse umzusetzen und ist eine hervorragende Unterstützung beim Testen, Entwickeln und Validieren deiner Prozesse.

Die Maschine profitiert dank der durchgängigen Kompatibilität der OurPlant Plattform von einer hohen Modulvielfalt. Durch ein breites Spektrum an Applikationen, wie zum Beispiel Bestückungs-, Dosier- und Inspektionsprozesse, können Produktdesign und Fertigungstechnologie direkt vom Produktentwickler optimiert werden, um zukunftsweisende Produkte noch effektiver zu produzieren.

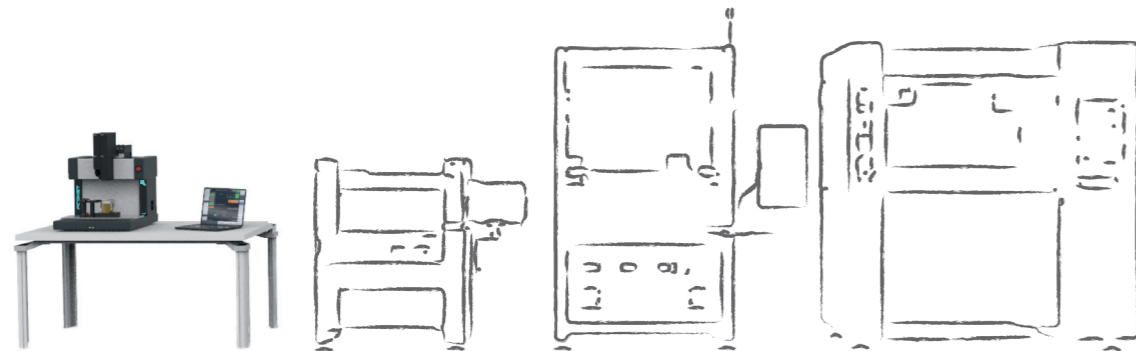

Auf den Punkt gebracht.

- Abmessungen (B x T x H): 550 mm x 660 mm x 600 mm
- Maschinenleergewicht: ca. 80 kg
- Max. Funktionsbereich (X x Y): 200 mm x 150 mm
- Max. Achsgeschwindigkeit (X / Y): 250 mm/s
- Wiederholgenauigkeit: $\pm 1 \mu\text{m}$

Maschineninterface für max.
2 Bearbeitungsköpfe je 50 mm Breite

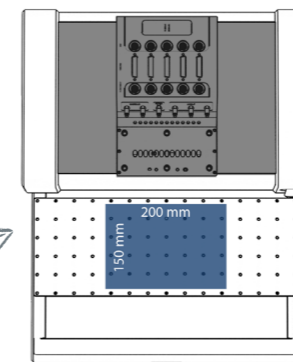

Max. Funktionsbereich mit
einem Bearbeitungskopf

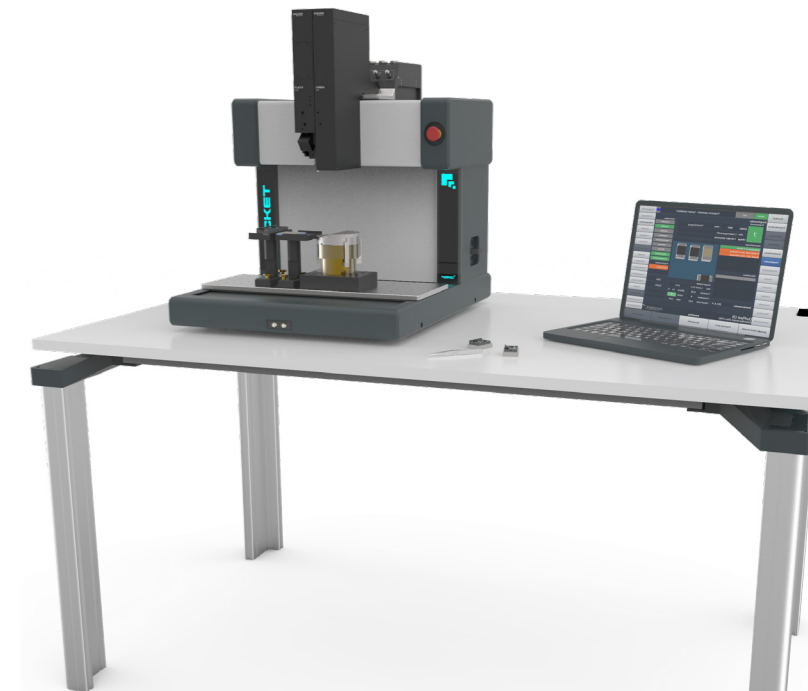

NAH AM PROZESS. OurPlant D1.

Die Desktopanlage OurPlant D1 ist die Basis für den nahtlosen Übergang deiner Produkte in die Serienfertigung.

Die offene Anlage ermöglicht dir eine besonders intensive Interaktion am Prozess. Hier gehen Technologie und Expertise auf Tuchfühlung mit der Möglichkeit erste Produkte in Serie zu fertigen.

Das modulare Maschinenkonzept garantiert dir die Anpassungsfähigkeit der OurPlant D1 an zukünftige Produkte und Prozessanforderungen.

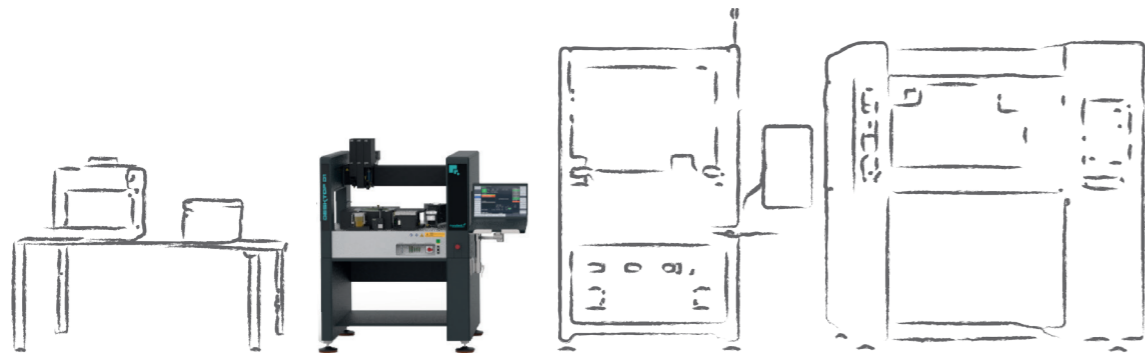

Auf den Punkt gebracht.

- Abmessungen (B x T x H): 1300 mm x 1200 mm x 1300 mm
- Maschinenleergewicht: ca. 570 kg
- Max. Funktionsbereich (X x Y): 530 mm x 350 mm
- Max. Achsgeschwindigkeit (X / Y): 250 mm/s
- Wiederholgenauigkeit: $\pm 1 \mu\text{m}$

Maschineninterface für max.
5 Bearbeitungsköpfe je 50 mm Breite

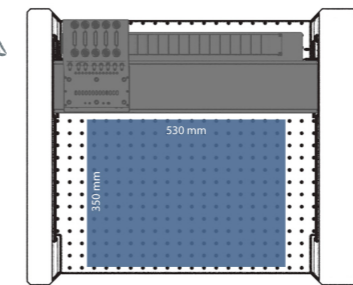

Max. Funktionsbereich mit
einem Bearbeitungskopf



KOMPAKTE LEISTUNG. OurPlant XTec.

Die OurPlant XTec ist die kompakte Allround-Lösung für die Serienfertigung integrierter photonischer Baugruppen. Die Anlage kann, wie die OurPlant Pocket und die OurPlant D1, mit verschiedenen Funktionsmodulen der Plattform ausgerüstet werden.

In Abhängigkeit von deiner Prozessanforderung kann die OurPlant XTec unterschiedliche Applikationen abbilden. So bietet zum Beispiel auch die Ausstattung mit Laserschutzglas eine Option um vielfältige Mikromontageaufgaben lösen zu können.

Du erhältst eine wandelbare und hocheffiziente Mikromontageanlage, die es dir in kürzester Zeit ermöglicht, auch die technisch anspruchsvollsten photonischen Produkte in Serie zu produzieren.

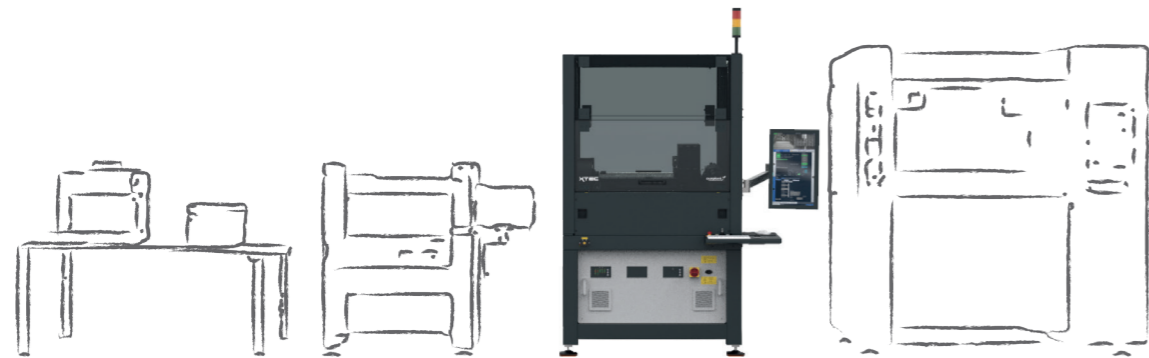

Auf den Punkt gebracht.

- Abmessungen (B x T x H): 1735 mm x 1455 mm x 2400 mm
- Maschinenleergewicht: ca. 1200 kg
- Funktionsbereich (X x Y): 500 mm x 500 mm
- Max. Achsgeschwindigkeit (X / Y): 1600 mm/s
- Wiederholgenauigkeit: $\pm 1 \mu\text{m}$
- Optional mit Laserschutzglas für Infrarotlaser konfigurierbar

Maschineninterface für max.
6 Bearbeitungsköpfe je 50 mm Breite

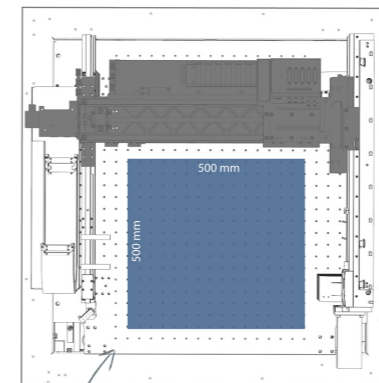

Max. Funktionsbereich mit
einem Bearbeitungskopf



HÖCHSTE EFFIZIENZ. OurPlant X3.

Der Photonik-Markt wächst ungebremst was sich auch in der hohen Nachfrage nach photonischen Produkten widerspiegelt. Um wirtschaftlich zu produzieren, das heißt Taktzeiten zu senken und Reinraumkosten zu minimieren, ist die OurPlant X3 die Anlage deiner Wahl.

Ein Maximum an Arbeitsraum und die Option diesen mit zwei unabhängig voneinander arbeitenden Y-Achsen auszustatten, bietet dir höchste Produktionseffizienz.

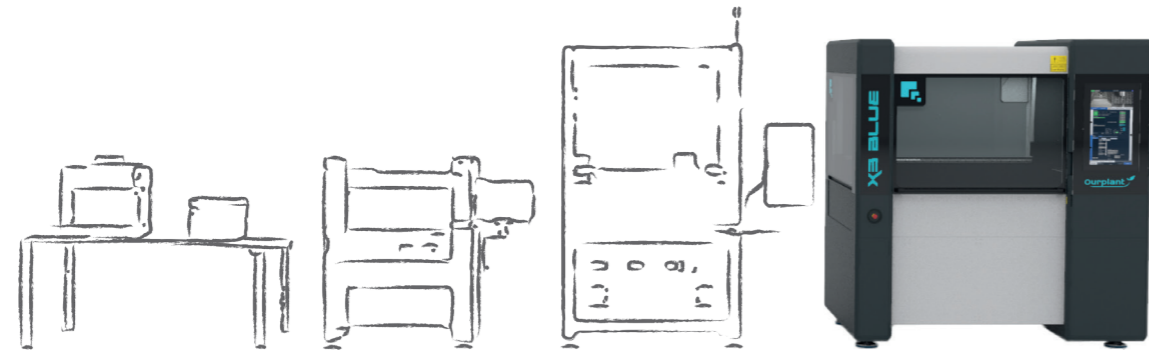

Auf den Punkt gebracht.

- Abmessungen (B x T x H): 1900 mm x 1500 mm x 2059 mm
- Maschinenleergewicht: ca. 3600 kg
- Max. Funktionsbereich (X x Y):
 - eine Y-Achse: 1200 mm x 700 mm
 - zwei Y-Achsen: 700 mm x 700 mm
- Max. Achsgeschwindigkeit (X / Y): 2100 mm/s
- Wiederholgenauigkeit: $\pm 1 \mu\text{m}$
- Optional mit Laserschutzglas für Infrarotlaser konfigurierbar

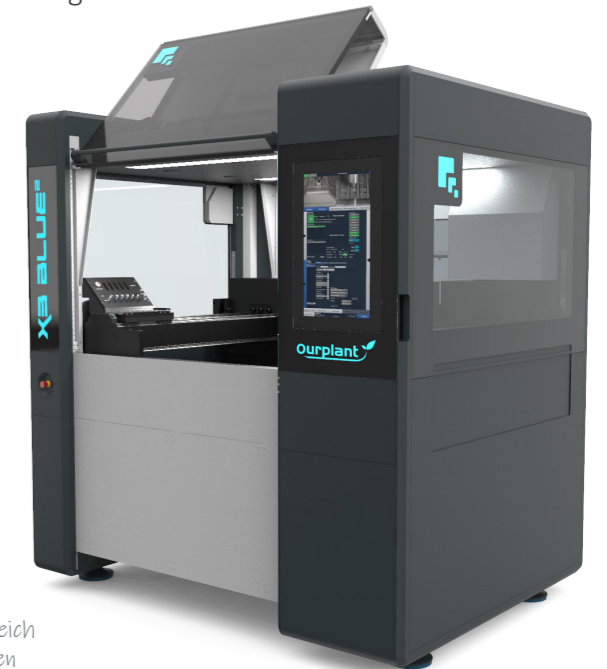
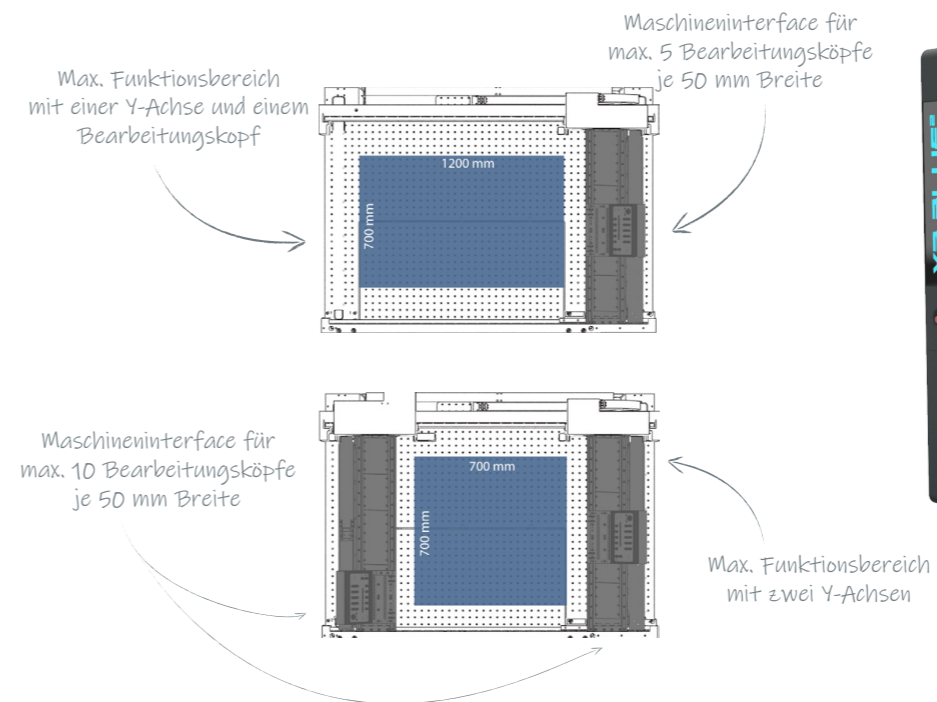

INDIVIDUALITÄT. Deine persönliche Lösung.

Erfahre mehr über die OurPlant Welt.

OurPlant- The Prime Micro Assembly Platform.
www.ourplant.net

OurBase- Knowledge for The Micro Assembly Platform.
www.base.ourplant.net

OurStore- Market Place for The Micro Assembly Platform.
www.store.ourplant.net

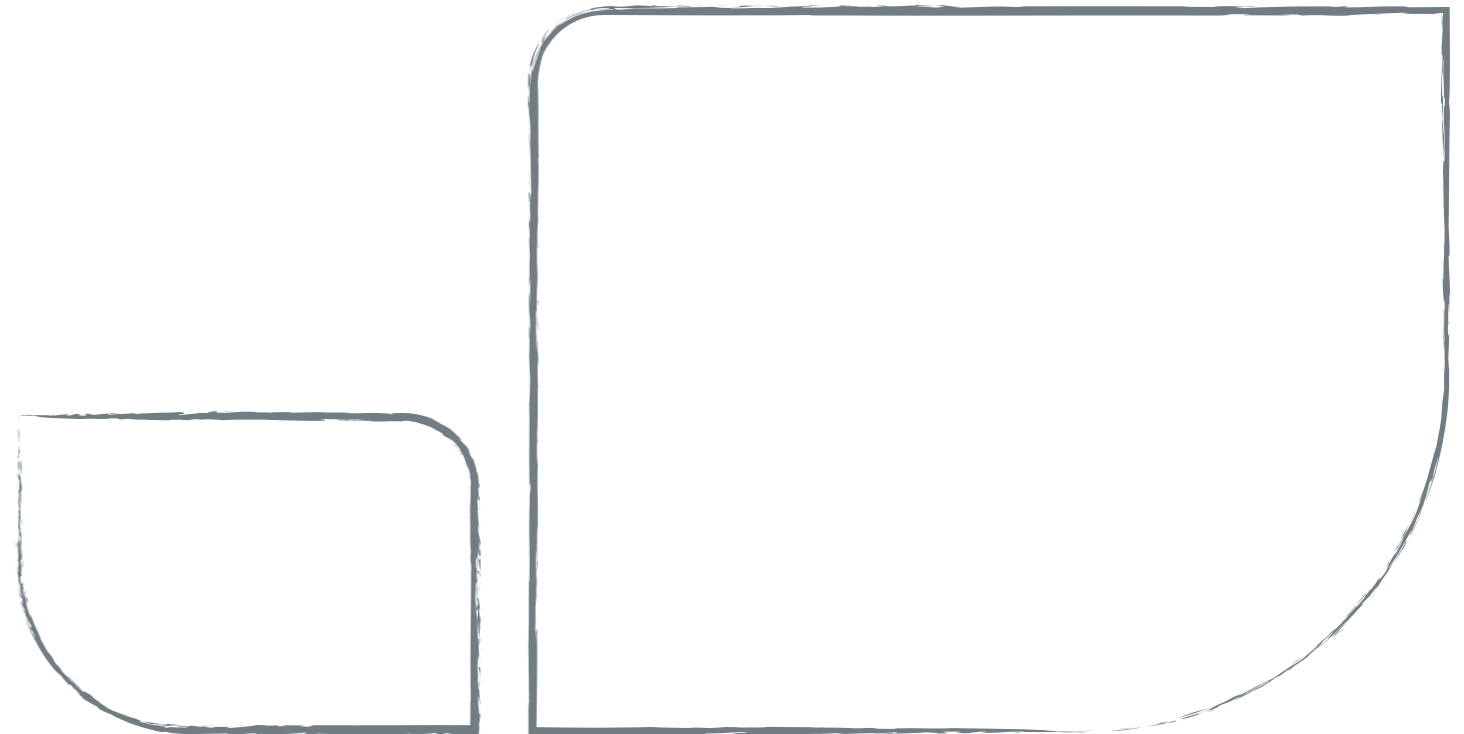



Häcker Automation GmbH

Inselsbergstraße 17
99880 Waltershausen OT Schwarzhausen
Deutschland

Tel.: +49 36259 300-0

Fax: +49 36259 300-29

Mail: contact@haecker-automation.com